

Varenummer: 0102173  
 Beskrivelse: Seeger låsering J 250 DIN 472  
 Fjederstål

## Mål

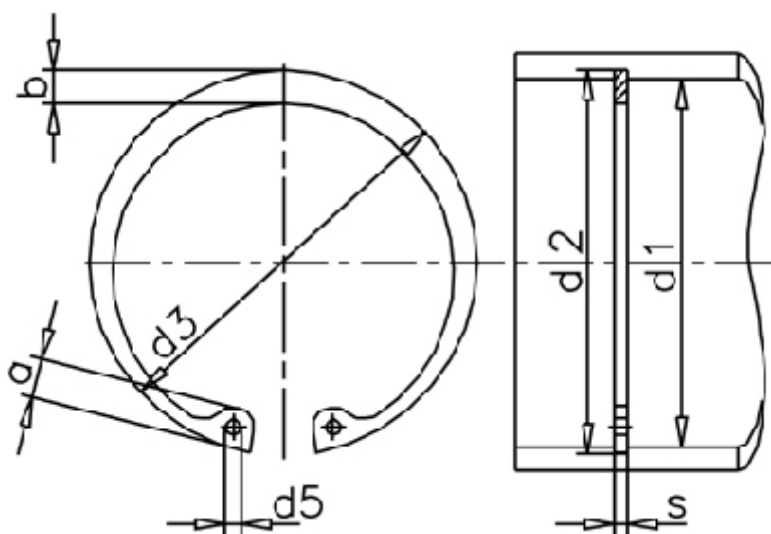

a max	= 14,2	FN kN	= 396.00	t	= 3.00
AN mm <sup>2</sup>	= 2380.0	FRg kN	= 75.0	Tang	= ZGJ-5
b	= 14.0	FR kN	= 504.0	tol	= -0.12
Betegnelse	= J 250	g	= 4.0	tol	= +2,00-0,81
d1	= 250	K kN-mm	= 1155.0	tol	= +0,81
d2	= 256.0	m min	= 5.15	vægt kg/1000	= 360.00
d3	= 262.00	Nominel træk	= 9.0		
d5 min	= 4.0	s	= 5.00		